

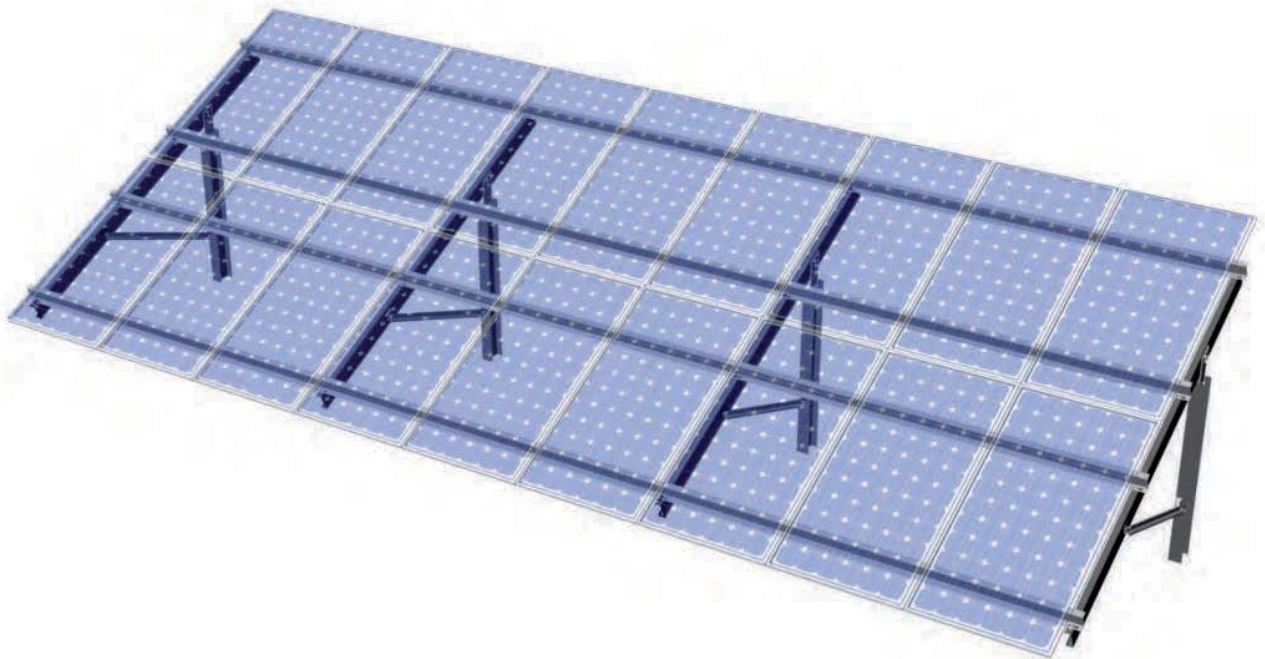

SOLAR
PLP BRASIL

POWER-FAB[®]



POWER PEAK[™] GS

INSTRUÇÕES DE MONTAGEM

passo a passo
instalação e montagem

POWER PEAK™ GS

O Sistema de Montagem **Power Peak™** foi projetado para instalações de montagem de chão em larga escala. A combinação dos componentes de fixação em aço de alta resistência, trilhos de alumínio ou aço galvanizado e o grampo RAD™ Lock-in-Place oferecem uma estrutura de montagem fácil, rápida e segura para os módulos fotovoltaicos.

As estruturas de montagem do Sistema Power Peak são otimizadas para condições específicas do local e são montadas em postes estaqueados galvanizados em perfil "I". Os componentes de fixação integram uma função de ajustes em campo de alinhamento de postes e incluem grampos pré-montados para eliminação de perdas em campo. A linha Power Peak, design único de postes verticais, reduz significativamente o número de cravações no chão, proporcionando mais opções de distância do chão.

As estruturas do Power Peak são especificadas e fabricadas para atender ao número de *strings* de módulos para reduzir o tempo de fixação e materiais. Os trilhos dos módulos são construídos com canais para passagem dos fios, oferecendo uma montagem rápida e profissional.

Considerações Importantes de Instalação

- Requisitos de tamanho e de fundação da Viga I são baseados em vários fatores, incluindo a superfície da matriz, design, velocidade máxima do vento, categoria de exposição, ângulo de inclinação, tipo de solo e de remoção da borda frontal. Para fundação e recomendações de tamanho Viga I em uma instalação específica, por favor contate-nos: Telefone: 11 4448-8000 E-mail: solar@plp.com.br.

Sobre estas Instruções de Montagem

- Estas instruções destinam-se a ser usadas somente por profissionais experientes e capacitados para a tarefa. Também é necessário conhecimentos no uso de ferramentas manuais, dispositivos de medição e valores de torque.
- Estas instruções incluem várias precauções nas formas de Notas, Avisos e Advertências para auxiliar no processo de montagem e/ou chamar a atenção para o fato de que a incapacidade de seguir certas etapas de montagem pode ser perigosa e pode causar ferimentos e/ou danos ao pessoal e aos componentes. Seguindo os procedimentos passo-a-passo e estas precauções devem minimizar o risco de acidentes pessoais ou danos aos componentes ao fazer a instalação segura e eficiente.

Para questões ou especificações de instalação, por favor contatar a PLP:

Tel.: 11 4448-8000

Email: solar@plp.com.br

POWER PEAK™ DISPONÍVEL EM 3 CONFIGURAÇÕES

POWER PEAK GS

Oferta de produtos padrão incorporando componentes de aço galvanizados e Vigas I.

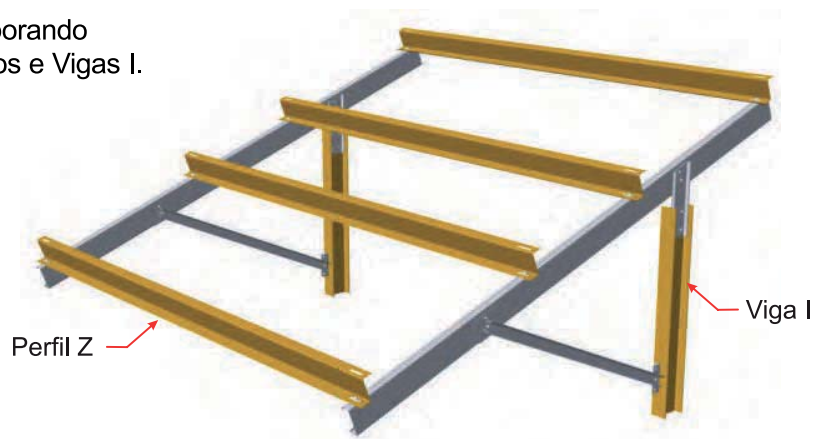

POWER PEAK GSC

Viga I pode ser alterada para Perfil C, para carga equivalente.



POWER PEAK GSH

Os Perfis "Z" no formato padrão horizontal podem ser substituídos por Perfis de alumínio para se adaptar às mais severas alterações de terrenos ondulados.

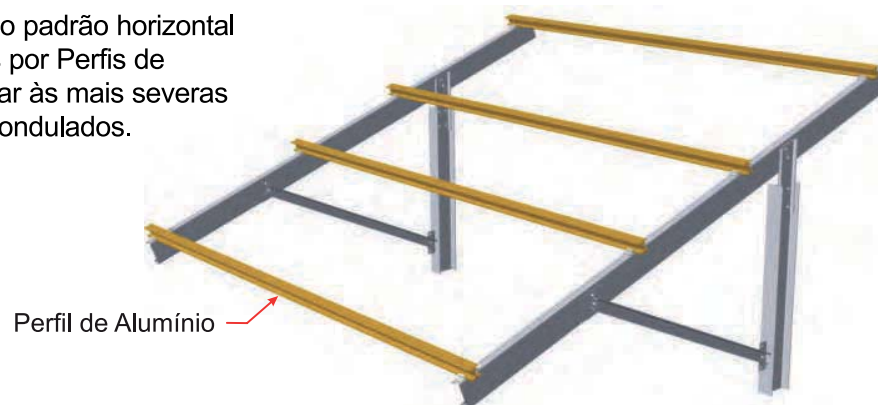

Antes de Começar

Componentes Principais

Existem sete componentes utilizados em uma matriz.

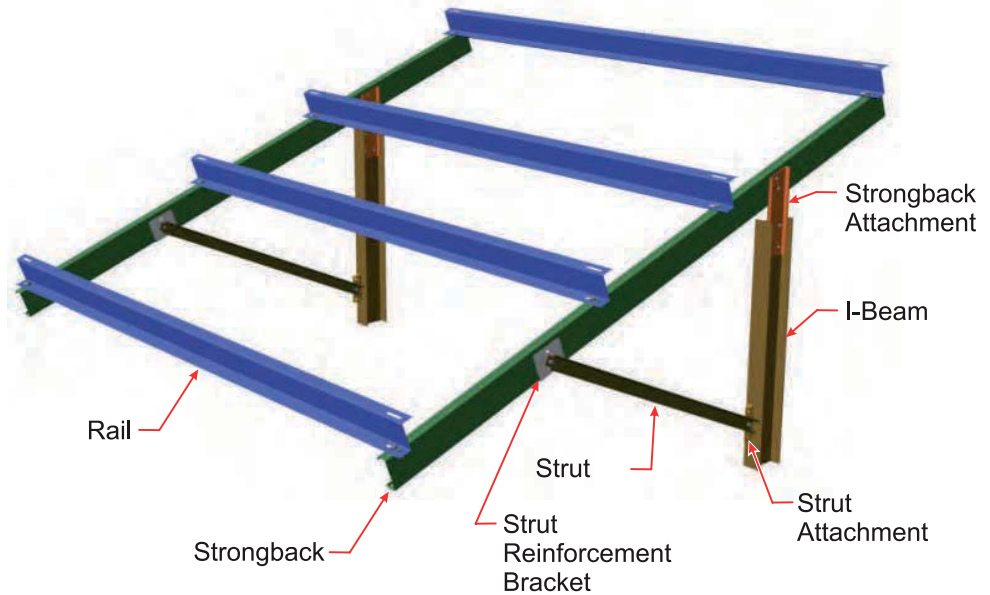

Grampos Modulares

Projetado para ligar eletricamente os módulos aos trilhos (Rails).

Ferramentas Requeridas (*):

- Soquete 7/8" para ferragem de 1/2"
- Soquete 1/2" para ferragem de 5/16"
- Chave de Torque
- Chave Catraca

(* Ferramentas não são fornecidas)

Grampo Terminal

Usado sobre o fim do trilho (Rail)



Grampo RAD Intermediário

Usado entre Conjuntos de Módulos.



* Pré-Montados em Fábrica

Passo 1 Cravamento das Vigas I

Usando um método preferido, conduzir / definir as Vigas I.



Passo 2 Instalação do Strut ao Strongback

Fixar aos furos do topo da Viga I utilizando quatro conjuntos de ferragens.

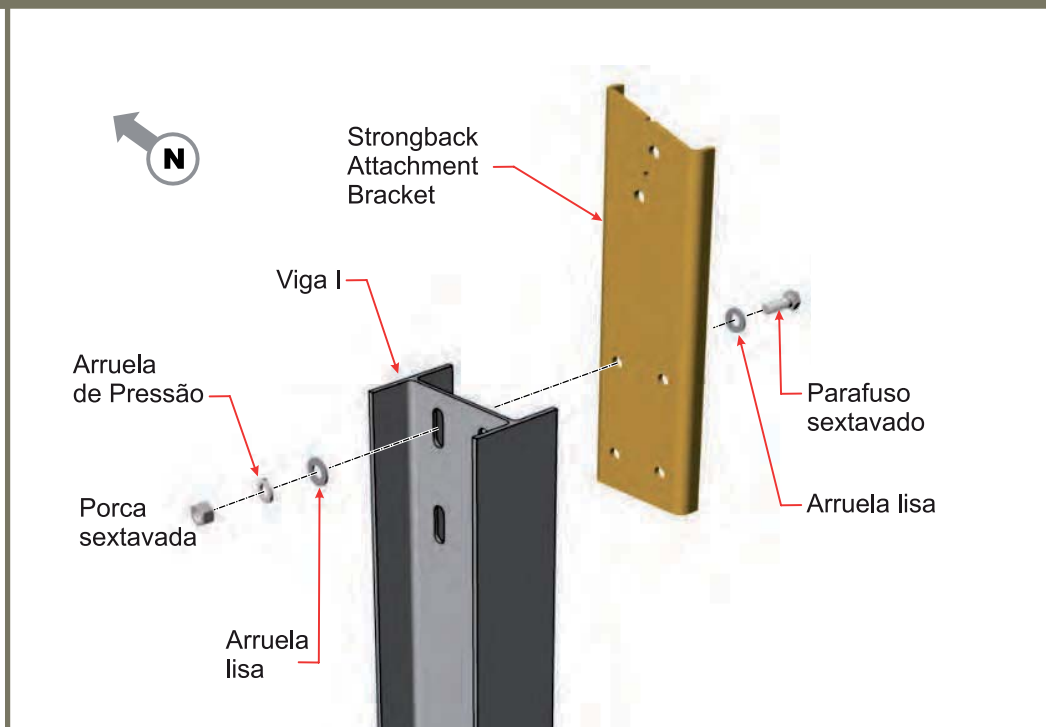

Passo 3 Alinhamento dos Componentes

O alinhamento deve ser feito antes de instalar os Strongbacks.

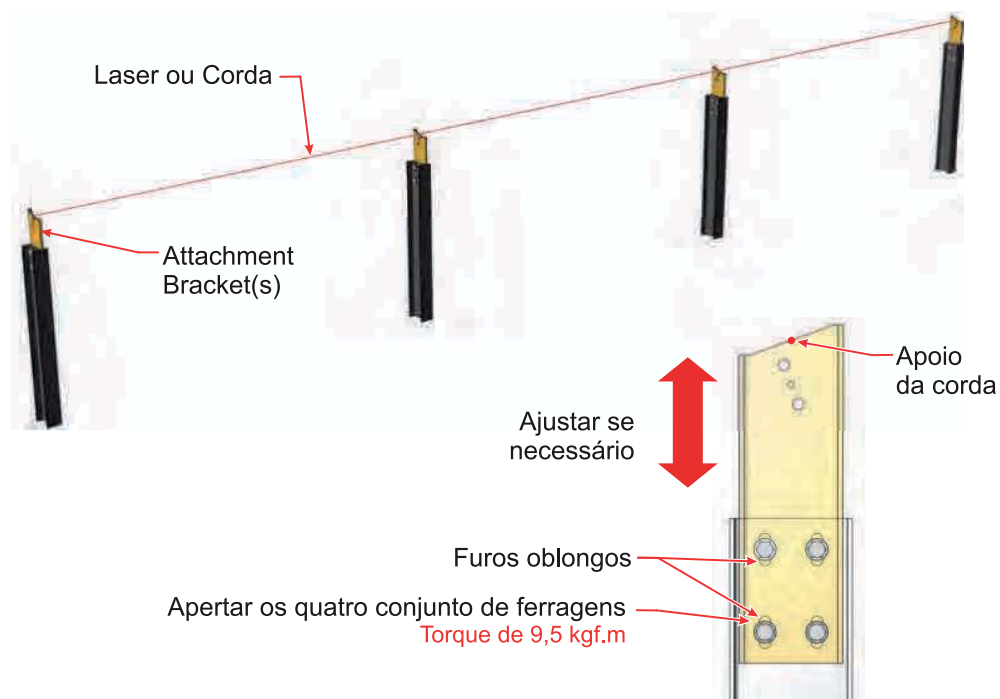

Passo 4 Instalação do Strut Bracket

Unir à Viga I utilizando dois conjuntos de ferragens.

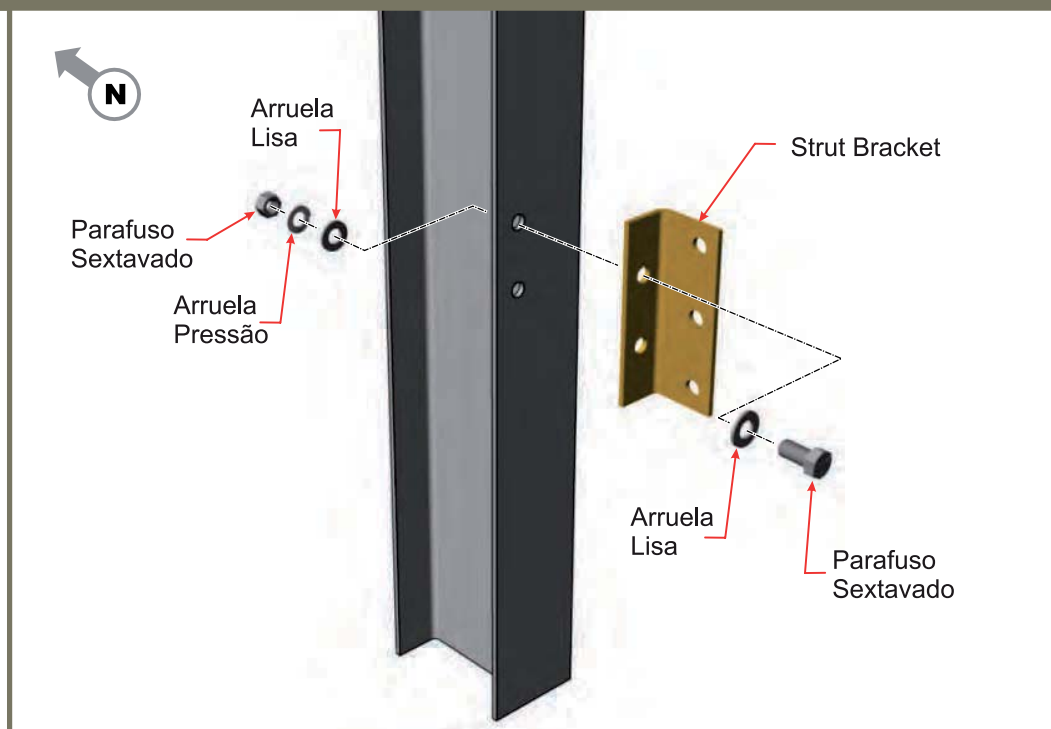

Passo 5 Montagem do Strut ao Strut Bracket

Na preparação para instalar o Strongback, primeiro fixar o Strut ao Strut Bracket.

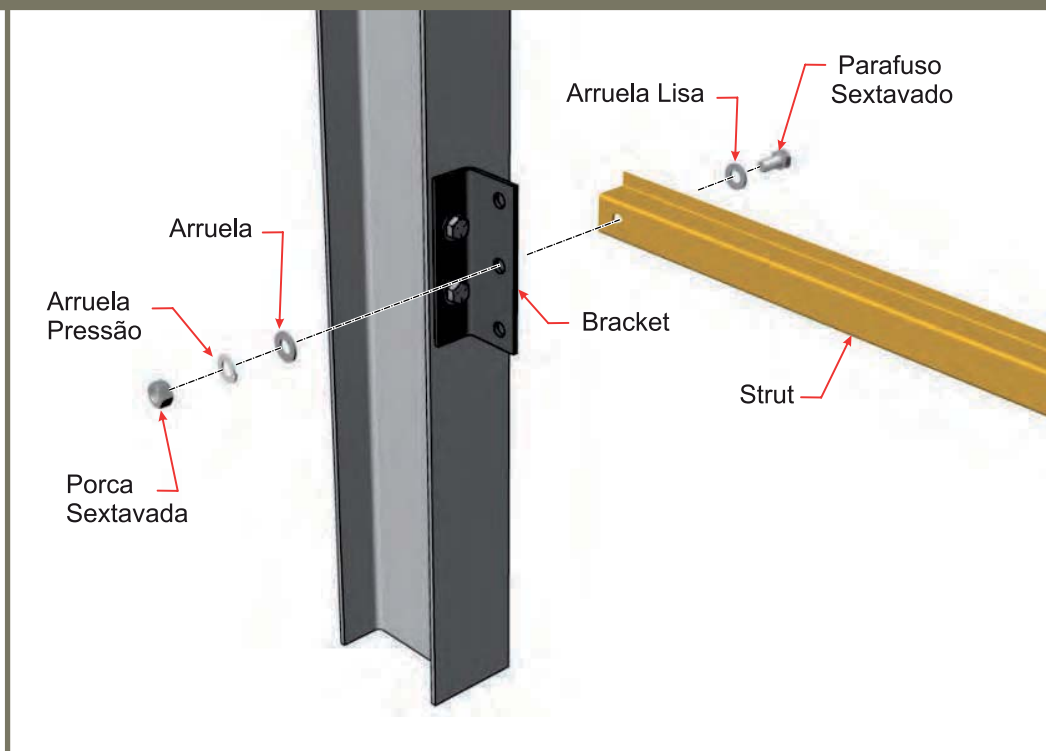

Passo 6 Fixação de Reforço do Strut Bracket

Fixação ao Strongback - apenas um conjunto de ferragem é usado.



Passo 7 Instalação e Alinhamento do Strongback

Proteção e alinhamento do Suporte de Fixação.

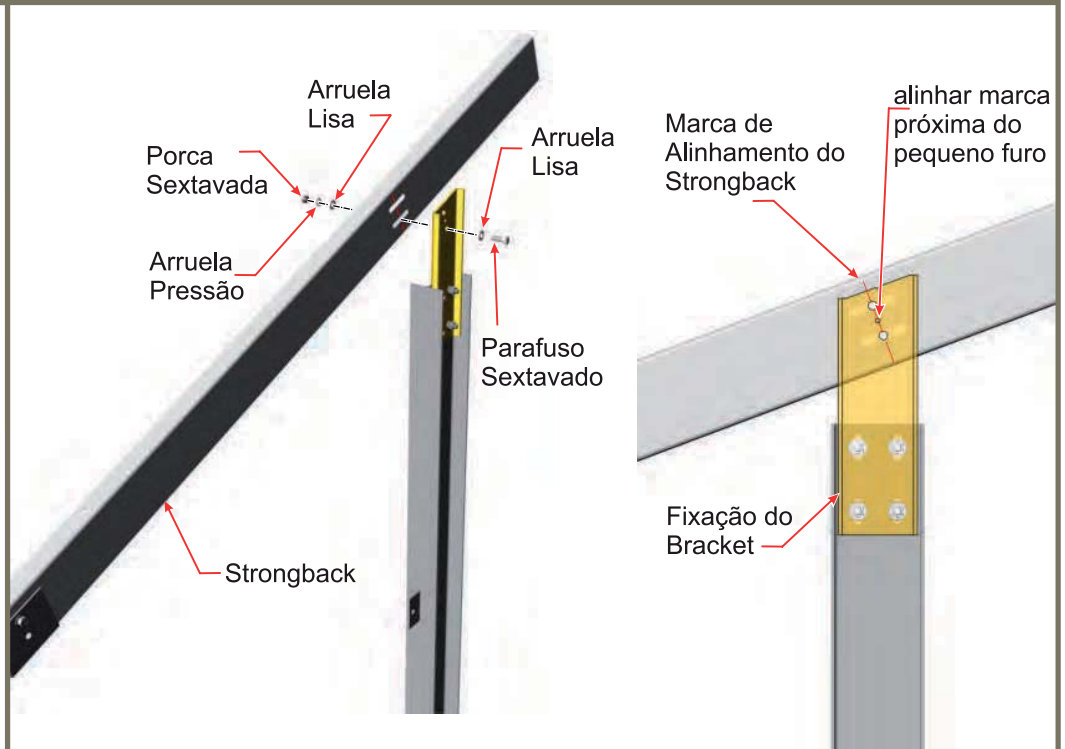

Passo 8 Fixação do Strut ao Strongback

Fixação do Strut ao furo oblongo inferior do Strongback.



Passo 9 Ajuste do alinhamento Strongback N-S ao outro

O alinhamento pode ser necessário para compensar o desalinhamento da Viga I

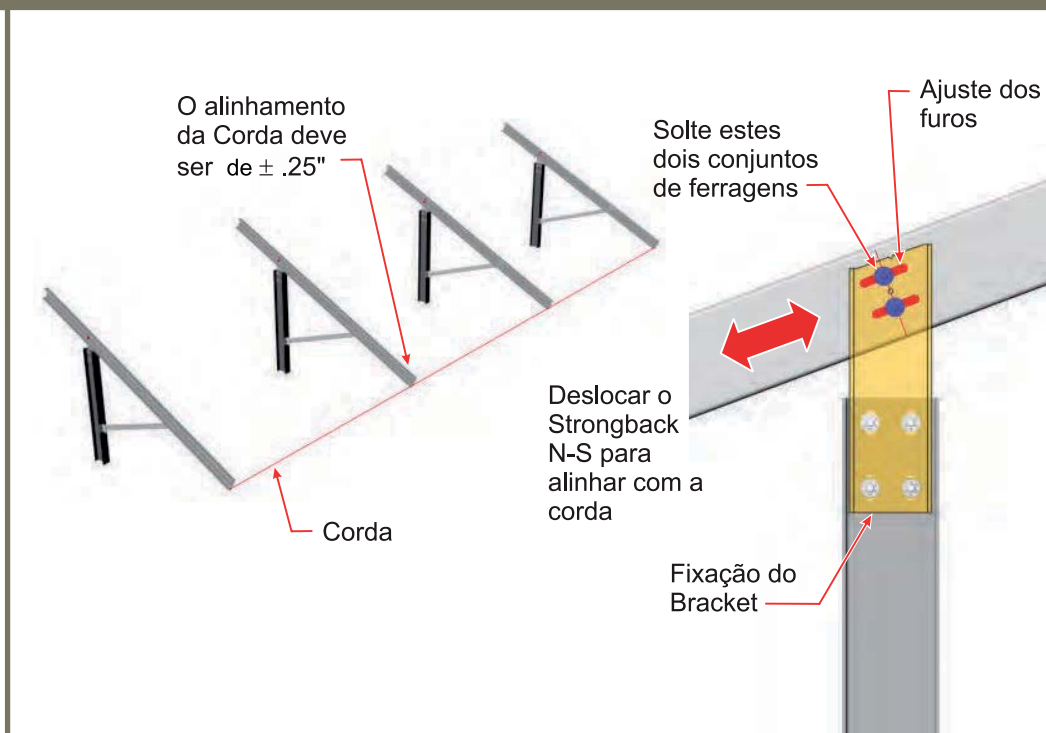

Passo 10 Definição do Ângulo de Inclinação

Usar um inclinômetro para definir a inclinação dos encostos dos Strongbacks.

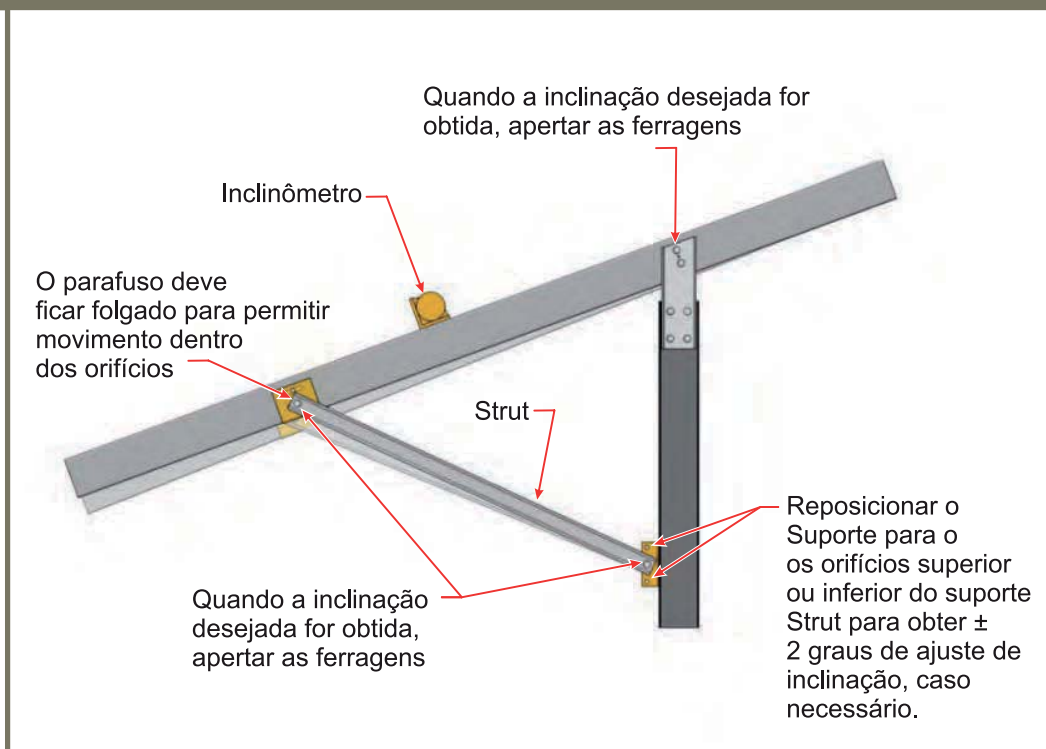

Passo 11 Fixação dos Perfis aos Strongbacks

Os Perfis são fixados aos furos pré-configurados do Strongback.

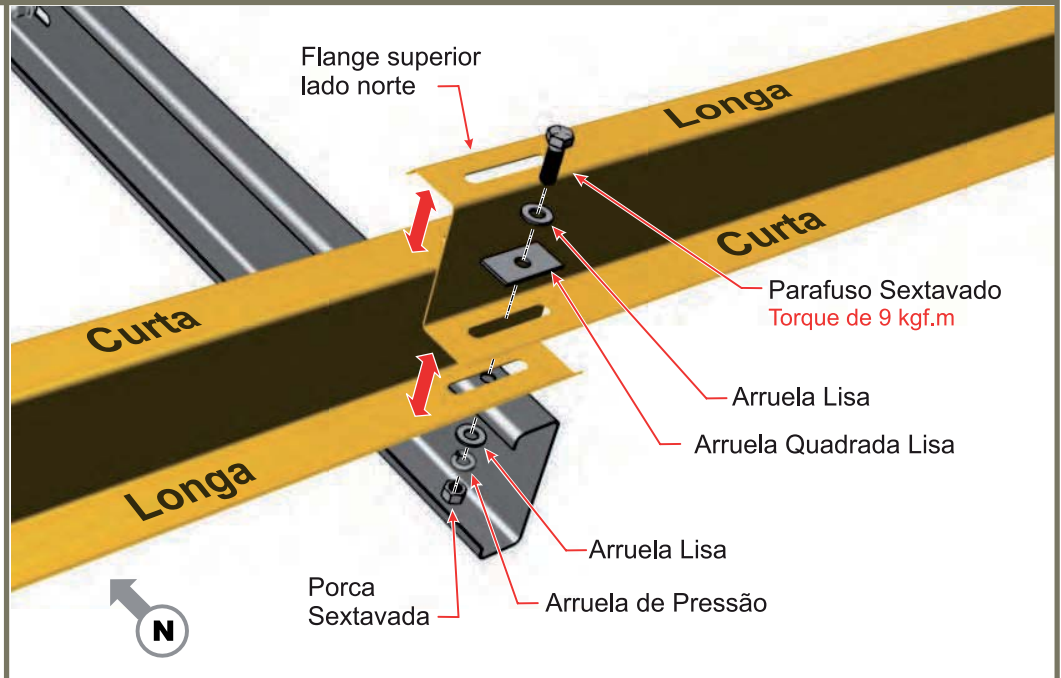

Passo 12 Instalação do Terminal de Aterramento

Instalar o Terminal de Aterramento ao Suporte de Fixação do Strongback.

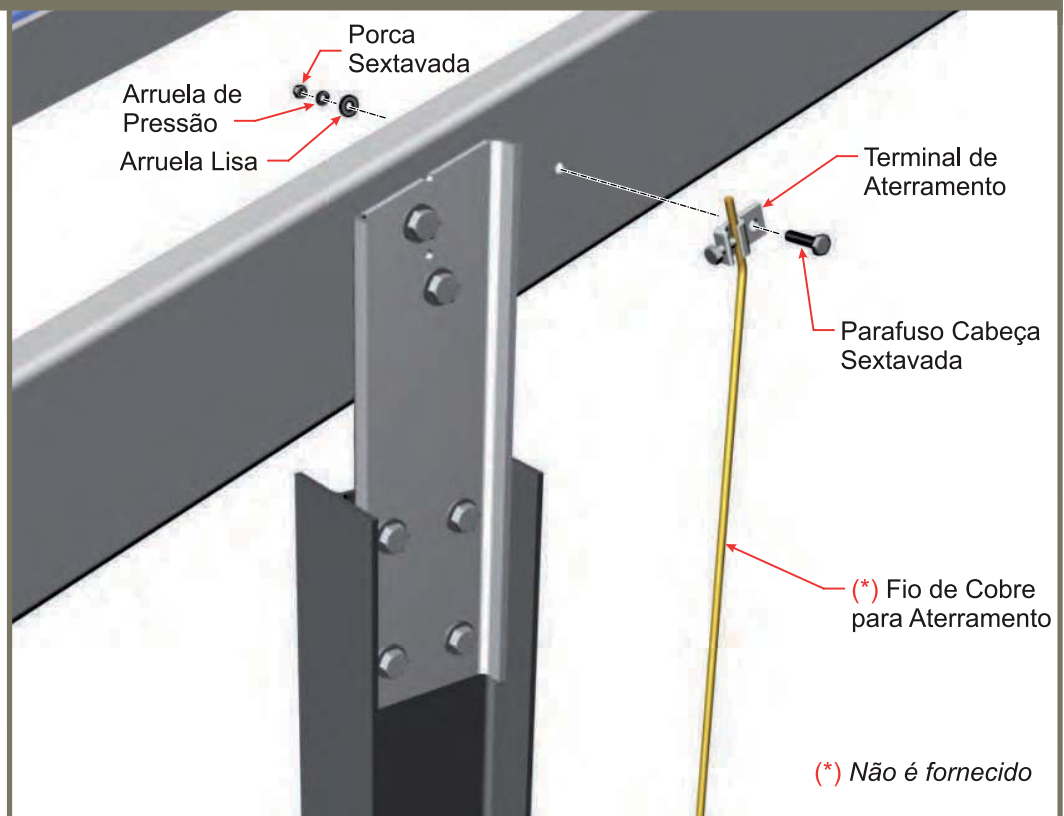

Dica!

Instalação dos Módulos

Posicionamento preciso e em esquadro com os Perfis aceleram a instalação.

1. Instalar os Módulos sequencialmente por colunas.
2. Verificar periodicamente se os Módulos estão alinhados com os Perfis.
3. Fazer um gabarito simples de posicionamento do Módulo para centralizar com rapidez e precisão os Módulos sobre os Perfis.
4. Apertar sempre os grampos de cada Módulo antes de instalar o próximo Módulo.

Montagem dos Módulos no final do Perfil.

Deslocar 3" os Módulos a partir da extremidade do Perfil.

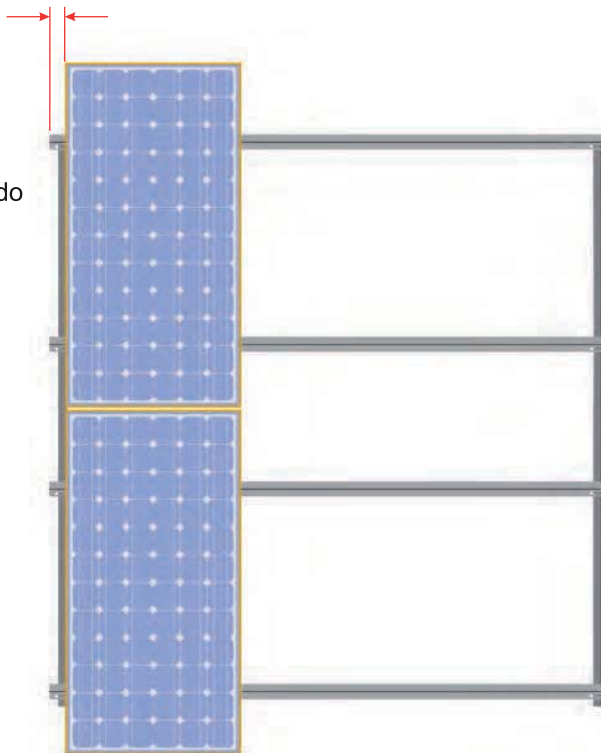

Deixar 1/2" entre os Módulos

Centralizar os Módulos entre os Perfis

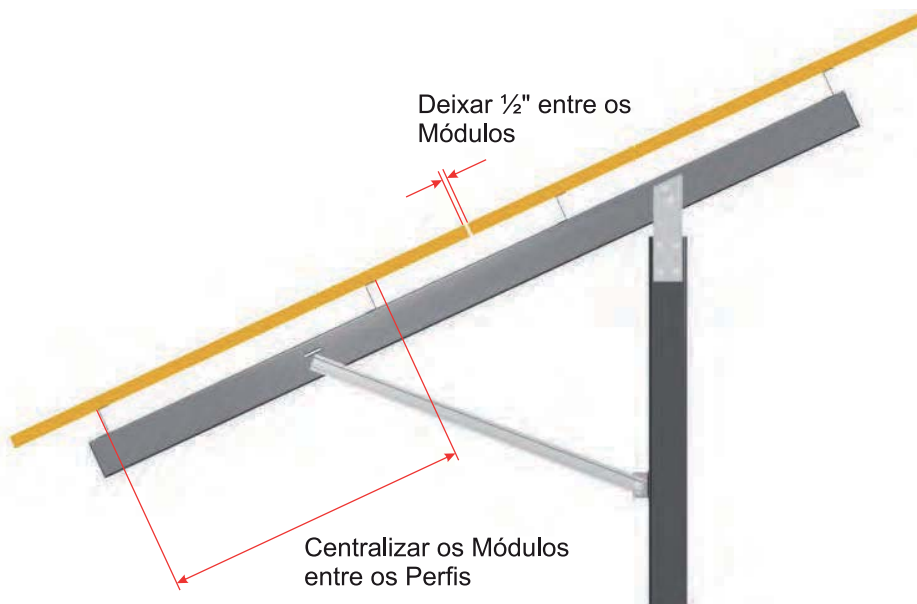

Passo 13 Instalação dos Módulos

O Aterramento do Grampo Intermediário cria uma conexão elétrica entre os Módulos e os Perfis.

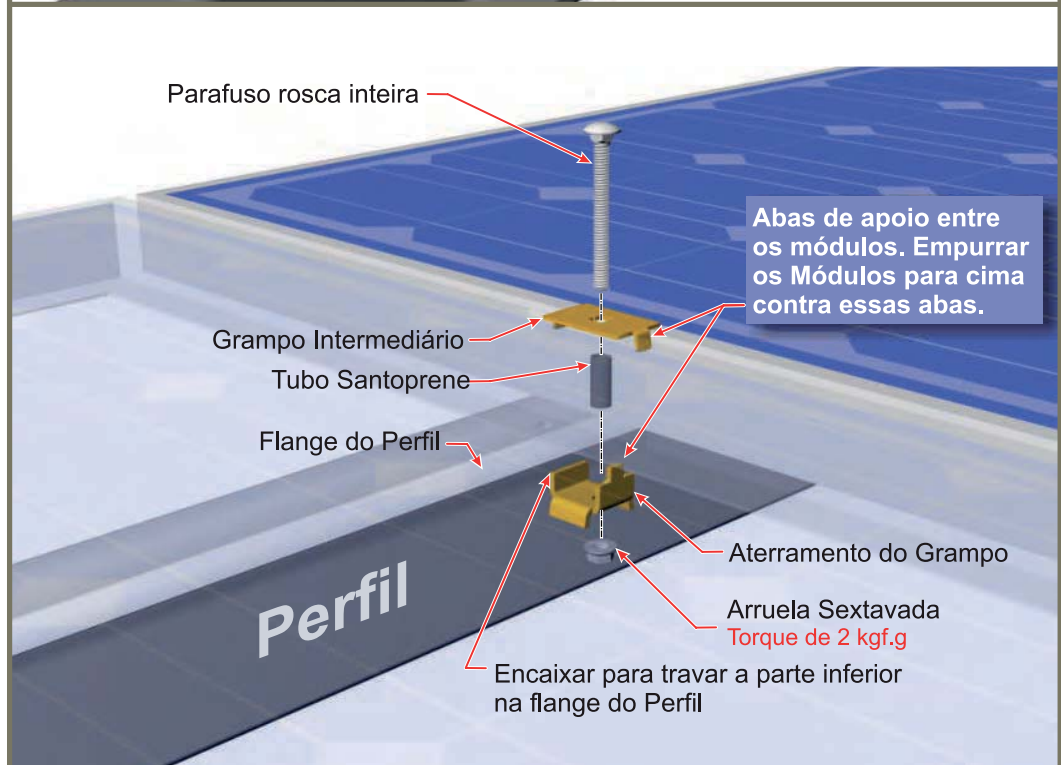
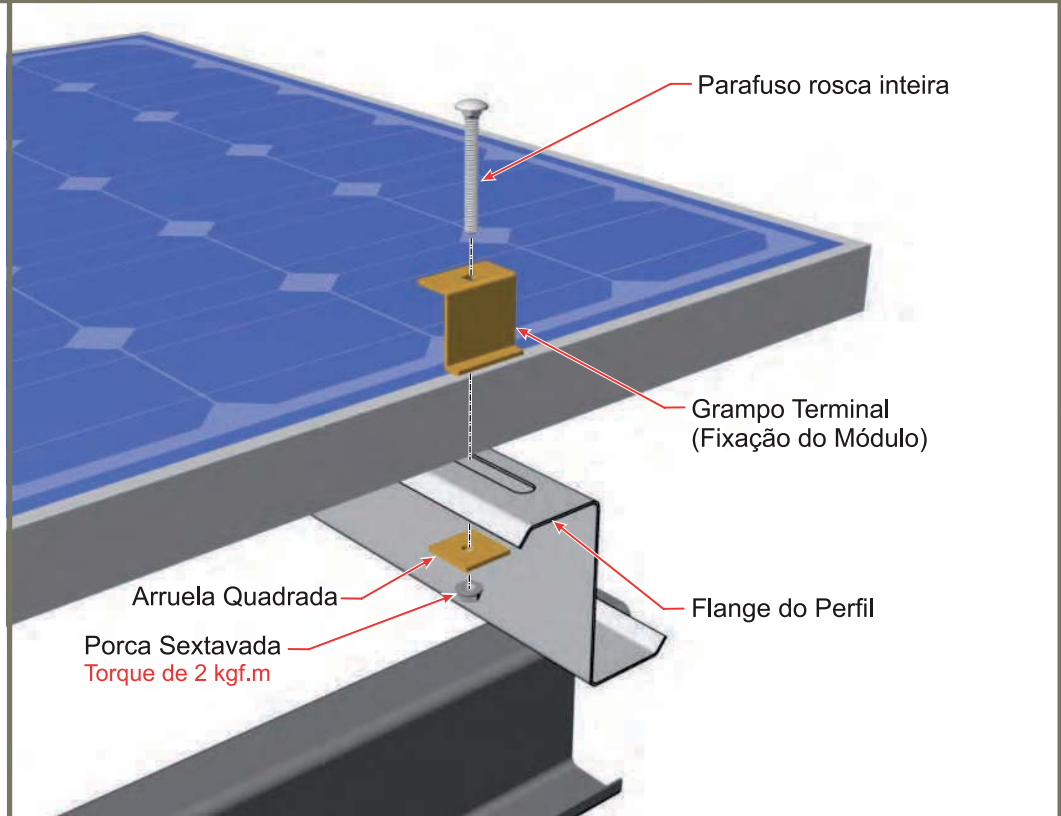

Av. Tenente Marques, 1112
E. M. Cajamar (Polvilho)
CEP 07790-260
Cajamar - SP - Brasil

Tel.: 55 11 4448-8000
Fax: 55 11 4448-8080
E-mail: plp@plp.com.br
Web Site: www.plp.com.br

© 2016 PLP Brasil
F-290 - Rev.1
08.2016